

**EMERSON**  
OFFLINE360

— 2025

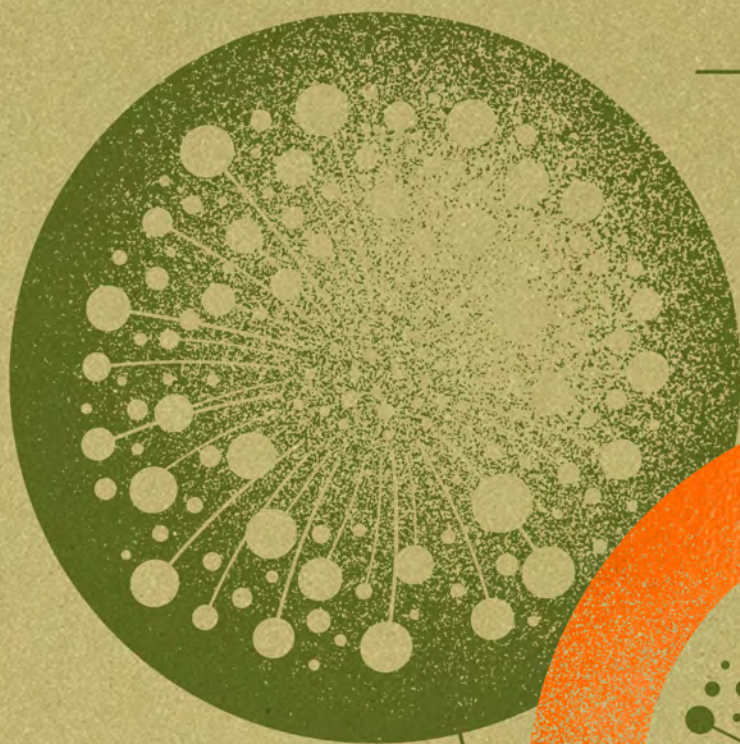

Kalendarze  
na każdy czas!

GeneLas	2-3
Nowości 2025	4-5
Dostępne rodzaje opraw	5
Stwórz kalendarz ekologiczny	6-7

## Kalendaria

Kalendaria dzienne	8-9
Kalendaria tygodniowe	10-11
Kalendaria tygodniowe z notesem	12
Kalendaria tygodniowe z notesem angielskie	13
Kalendaria indywidualne	14
Kalendaria biurkowe	15

## Kalendarze Eco i Growbook™

Kalendarz biurkowy Birk	16-17
Think Green	18
Ecomilo	19
Ocean	20-21
Juta	22
Wood	23
Cora	24
Econatural	25
Okładki papierowe eco	26-27
Growbook™ / Growbook™ zawieszka	28-29

## Okładki jednoczęściowe

Metalico	30
Perth	31
Amaro	32
Sandra	33
Gloss	34
Moderno	35
Desi	36
Beton	37
Dolce	38
Punti	39
Viva	40-41
Okładka z drukiem SX	42-43
Okładki drukowane klasyczne	44
Impreso	45

## Okładki łączone

Dostępne łączenia opraw	46-47
Top	48
Circa	49
Marco	50
Beta	51
Romo	52
Verso	53

## Okładki ze skóry naturalnej

Kenya	54
Cardiff	55
Derby	55

## Oprawy wymienne

Oprawy wymienne	56
-----------------	----

## Dodatki do kalendarzy

Tłoczenia roku lub logo	57
Datowniki	58-59
Znakowanie kreatywne	60-63
Datowniki metalizowane	64
Datowniki drewniane	64
Logo drewniane LD	65
Błaszka wypukła BW	65
Logo metalizowane LM	65
Zawieszka metalowa ZM	65
Signa Print	65
Personalizacja	66
Płytki grawerowana drewniana PD	66
Płytki grawerowana PG	66
Zapięcie magnetyczne	67
Nakładka Case	67
Koperta papierowa	68
Kieszonka foliowa	68
Wklejka reklamowa / Wyklejka reklamowa	69
Tasiemki / Zapięcia na gumkę	70
Pudełko A / Pudełko B	71
Barwione i drukowane brzegi bloku	71
Nadruk UV	72



# Kierunek ekologia

## Wspólnie ochronimy planetę: z szacunkiem dla środowiska, działajmy proekologicznie.

- **Produkcja tlenu:** Drzewa są jednym z najważniejszych źródeł tlenu na Ziemi. W procesie fotosyntezy, drzewa absorbują dwutlenek węgla i uwalniają tlen do atmosfery<sup>1</sup>.
- **Ochrona bioróżnorodności:** Las, jako największy ekosystem drzew, jest domem dla wielu gatunków roślin i zwierząt. Drzewa zapewniają schronienie, pożywienie i miejsce do rozmnażania dla wielu organizmów żywych<sup>2</sup>.
- **Ochrona gleby:** Korzenie drzew pomagają w utrzymaniu struktury gleby, co zapobiega erozji. Drzewa również pomagają w zatrzymywaniu wody w glebie, co jest szczególnie ważne w okresach suszy<sup>3</sup>.

Drzewa są niezbędne dla życia na Ziemi, a ich ochrona jest kluczowa dla przyszłych pokoleń.

Warto pamiętać, że każdy z nas może przyczynić się do ochrony drzew poprzez np. sadzenie nowych drzew, recykling papieru czy też ograniczanie emisji dwutlenku węgla.

---

Źródło:

(1) Why all life on Earth depends on trees | National Geographic.  
<https://www.nationalgeographic.co.uk/environment-and-conservation/2022/04/why-all-life-on-earth-depends-on-trees>.

(2) The Vital Role of Trees: Why Our World Depends on Them.

<https://www.naturewale.org/blog/the-vital-role-of-trees-why-our-world-depends-on-them/>.

(3) Reasons Living Trees Are Valuable - Treehugger.

<https://www.treehugger.com/reasons-living-trees-are-valuable-1343514>.



## Działaj z nami na rzecz odnowy zasobów leśnych w Polsce.



Posadzimy 1 drzewo za każde 100 szt. kalendarzy z linii  
tygodniowo-notesowej

(modele G202T, G203T, G207T).



## Papier w naszych kalendarzach



Kalendarze marki Genela wydrukowane są na **najwyższej jakości papierze** posiadającym nie tylko **certyfiakat FSC®**, ale również **Cradle to Cradle Certified®**.

**FSC®**, czyli **Forest Stewardship Council®** jest organizacją odpowiedzialną za certyfikację lasów oraz wszelkiego rodzaju wyrobów z drewna i papieru. Wybierając wyroby opatrzone tym znakiem, masz pewność, że papier pochodzi z kontrolowanych przez FSC® źródeł, a drewno do jego produkcji zostało pozyskane z poszanowaniem równowagi ekosystemu.

**Cradle to Cradle Certified®** — uznany na całym świecie standard bezpiecznego i zrównoważonego rozwoju. „Cradle to Cradle” w dosłownym tłumaczeniu oznacza „od kołyski do kołyski”. Ideą tego certyfikatu jest promocja produktów, które po zużyciu można oddać do recyklingu, by następnie powstałe odpady wykorzystać w kolejnym procesie wytwarzania. Celem jest ochrona zasobów naturalnych i zmniejszenie ilości odpadów.



**Tworzywo Moderno** nowy kolor — str. 35



**Tworzywo Perth** nowe kolory — str. 31



**Tworzywo Amaro** — str. 32



**Okleina Ocean** nowy kolor — str. 21



**Econatural** nowy kolor — str. 25



**Okleina papierowa Cora** nowe kolory — str. 24



**Tworzywo Viva** nowe kolory — str. 40–41



**Tworzywo Desi** nowy kolor — str. 36

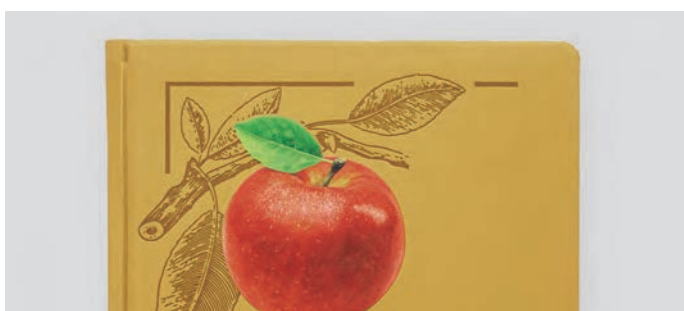

**Tworzywo Ecomilo** nowy kolor — str. 19



**Eco papier** nowy kolor — str. 27



**Growbook™** z nasionami bazylii — str. 28—29



**Datownik drewniany okrągły** — str. 59



**Tłoczenia wielkopowierzchniowe** — str. 62—63



**Szycia kreatywne** — str. 60—61



**Okładka Impreso** nowy rodzaj okładki — str. 45



**Kalendarium angielskie** — str. 13



**Signa Print** logo metalizowane — str. 65



**Kalendarz biurowy Birk** — str. 16 — 17

**Dostępne rodzaje opraw kalendarzy książkowych:**



Oprawa piankowana

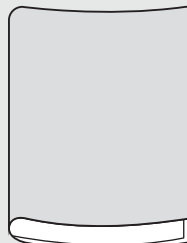

Oprawa półflexi

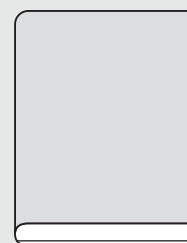

Oprawa twarda

# Stwórz kalendarz ekologiczny



① ozdobne tłoczenie folią srebrną, ② ozdobne tłoczenie na ślepo, ③ druk cyfrowy CMYK, ④ papier ekologiczny Cora



Kalendarium z certyfikatem FSC®



## Papier Cora

- Ekologiczny papier barwiony w masie zainspirowany naturą.
- Papier jest wegański, posiada certyfikat FSC® oraz jest zgodny z normami REACH.
- Gładki, z wyraźnie widocznymi włóknami, co podkreśla jego naturalny charakter.
- Dzięki właściwościom termicznym idealnie nadaje się do techniki hot stampingu, umożliwiając uzyskanie wyjątkowych efektów brandingowych.
- Okładka bez foliowania, dla wzmocnienia efektu eco!



# Kalendaria dienne

- ① kalendarium w 5 językach PL, GB, D, F, I, ② imieniny, ③ numery tygodnia, ④ wschody i zachody słońca, ⑤ miejsce na notatki, ⑥ drukowane / wycięte registry miesięczne, ⑦ perforacja narożników.



**Styczeń**  
January Januar Janvier Gennaio

		1	Sr	2	Cz	3	Pt	4	Sb
								5	Nd
6	Pn	7	Wt	8	Sr	9	Cz	10	Pt
								11	Sb
								12	Nd
13	Pn	14	Wt	15	Sr	16	Cz	17	Pt
								18	Sb
								19	Nd
20	Pn	21	Wt	22	Sr	23	Cz	24	Pt
								25	Sb
								26	Nd
27	Pn	28	Wt	29	Sr	30	Cz	31	Pt

**Planowanie miesięczne**  
Monthly planning, Monatsplanung, Planification mensuelle, Pianificazione mensile

Styczeń January Januar Janvier Gennaio

Week Woche Semaine Settimana **Tydzień 2**

**10**  
Piątek Friday Freitag Venerdì **1**  
Jana, Dobrosława, Wilhelma

**11**  
Saturday Samstag Samedi Sabato **Sobota**  
Honoraty, Małdyty, Feliksa

**12**  
Sunday Sonntag Dimanche Domenica **Niedziela**  
Arkadiusza, Benedykta, Czesławy

Planowanie miesięczne dostępne w modelach G03D, G08D

## Kalendarium G03D

format około A5, układ dzienny



- **Format bloku:** 144x203 mm
- **Układ:** dzienny
- **Ilość stron:** 360 + 8 stron kolorowych map
- **Wersja kolorystyczna:**
  - papier biały 70 g, certyfikat FSC®, druk szaro-bordowy
  - papier biały 70 g, certyfikat FSC®, druk szaro-granatowy
  - papier biały 70 g, certyfikat FSC®, druk szaro-pomarańczowy
  - papier kremowy 70 g, certyfikat FSC®, druk szaro-bordowy
  - papier kremowy 70 g, certyfikat FSC®, druk szaro-granatowy
- **Języki:** przewodni: PL, dodatkowe: GB, D, F, I
- Imieniny i święta, wybrane święta nieformalne, wschody i zachody słońca, fazy księżyca, aforyzmy, na dole kalendarium plan całego roku
- **Szczegóły:** dane personalne, informacje dla podróżujących, święta międzynarodowe wybranych państw i święta ruchome w Polsce, plan urlopów 2025, kalendarz skrócony 2024, 2025, 2026, 2027, sugerowane „długie weekendy”, planowanie miesięczne i miejsce na notatki przed każdym miesiącem, **informacja jak segregować śmieci, zasady udzielania pierwszej pomocy, grafika relaksacyjna**, miary i wagi, notes teleadresowy zintegrowany, wspólne oświadczenie o zdarzeniu drogowym (perforowane z możliwością oderwania), kolorowe mapy (Europa – kraje Unii Europejskiej, Polska, Niemcy, Czechy i Słowacja, podział administracyjny Polski), perforacja narożna kalendarium, drukowane registry z możliwością wycięcia.

# Kalendarium G01D

format około A4, układ dzienny

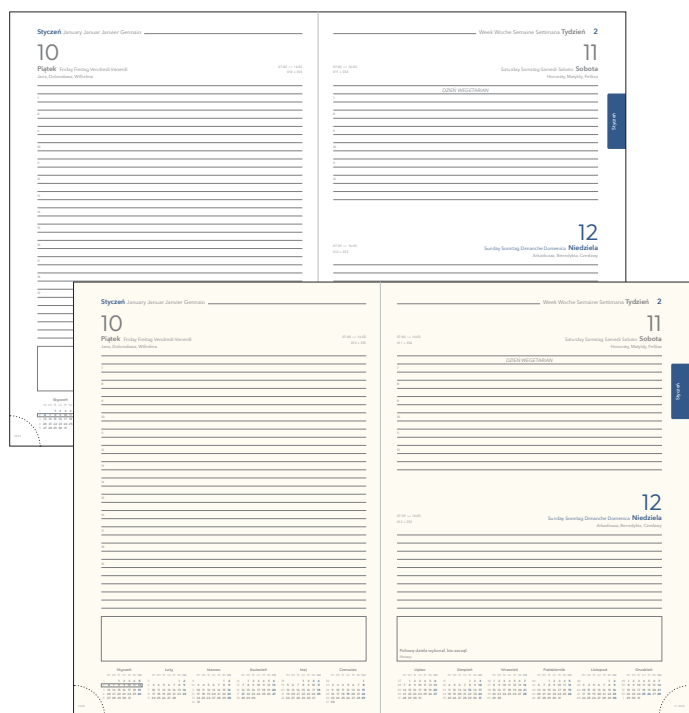

- **Format bloku:** 200x282 mm
- **Układ:** dzienny
- **Ilość stron:** 352 + 8 stron kolorowych map
- **Wersja kolorystyczna:**
  - papier biały 70 g, certyfikat FSC®, druk szaro-granatowy
  - papier kremowy 70 g, certyfikat FSC®, druk szaro-granatowy
- **Języki:** przewodni: PL, dodatkowe: GB, D, F, IT
- Imieniny i święta, wybrane święta nieformalne, wschody i zachody słońca, fazy księżyca, aforyzmy, na dole kalendarium plan całego roku
- **Szczegóły:** dane personalne, święta międzynarodowe wybranych państw i święta ruchome w Polsce, kalendarz skrócony 2024, 2025, 2026, 2027, sugerowane „długie weekendy”, informacje dla podróżujących, plan urlopów 2025, planowanie miesięczne 2025, miary i wagi, notes teledresowy zintegrowany, **informacja jak segregować śmieci, zasady udzielania pierwszej pomocy, grafika relaksacyjna**, wspólne oświadczenie o zdarzeniu drogowym (perforowane z możliwością oderwania), kolorowe mapy (Europa – kraje Unii Europejskiej, Polska, Niemcy, Czechy i Słowacja, podział administracyjny Polski), perforacja narożna kalendarium, drukowane registry z możliwością wycięcia.

# Kalendarium G08D

format około B5, układ dzienny



- **Format bloku:** 165x240 mm
- **Układ:** dzienny
- **Ilość stron:** 360 + 8 stron kolorowych map
- **Wersja kolorystyczna:**
  - papier biały 70 g, certyfikat FSC®, druk szaro-granatowy
  - papier kremowy 70 g, certyfikat FSC®, druk szaro-granatowy
- **Języki:** przewodni: PL, dodatkowe: GB, D, F, IT
- Imieniny i święta, wybrane święta nieformalne, wschody i zachody słońca, fazy księżyca, aforyzmy, na dole kalendarium plan całego roku
- **Szczegóły:** dane personalne, informacje dla podróżujących, święta międzynarodowe wybranych państw i święta ruchome w Polsce, plan urlopów 2025, kalendarz skrócony 2024, 2025, 2026, 2027, sugerowane „długie weekendy”, planowanie miesięczne i miejsce na notatki przed każdym miesiącem, miary i wagi, notes teledresowy zintegrowany, **informacja jak segregować śmieci, zasady udzielania pierwszej pomocy, grafika relaksacyjna**, wspólne oświadczenie o zdarzeniu drogowym (perforowane z możliwością oderwania), kolorowe mapy (Europa – kraje Unii Europejskiej, Polska, Niemcy, Czechy i Słowacja, podział administracyjny Polski), perforacja narożna kalendarium, drukowane registry z możliwością wycięcia.

# Kalendaria tygodniowe

① kalendarium w 5 językach PL, GB, D, F, I, ② imieniny, ③ numery tygodnia, ④ wschody i zachody słońca, ⑤ miejsce na notatki, ⑥ drukowane / wycięte registry miesięczne, ⑦ perforacja narożników w modelach G02T i G07T.



The mark of responsible forestry



## Kalendarium G02T

format około A4, układ tygodniowy



- **Format bloku:** 208x260 mm
- **Układ:** tygodniowy
- **Ilość stron:** 144 + 8 stron kolorowych map
- **Wersja kolorystyczna:**
  - papier biały 70 g, certyfikat FSC®, druk szaro-granatowy
  - papier kremowy 70 g, certyfikat FSC®, druk szaro-bordowy
  - papier kremowy 70 g, certyfikat FSC®, druk szaro-granatowy
- **Języki:** przewodni: PL, dodatkowe: GB, D, F, I
- Imieniny i święta, wybrane święta nieformalne, wschody i zachody słońca, fazy księżyca, na dole kalendarium plan całego roku
- **Szczegóły:** dane personalne, święta międzynarodowe wybranych państw, sugerowane „długie weekendy”, kalendarz skrócony 2024, 2025, 2026, informacje dla podróżujących, kalendarz wieczny, święta ruchome w Polsce, plan urlopów 2025, planowanie miesięczne 2025 i 2026, odległości drogowe między miastami, strefy czasowe, numery kierunkowe Polska i świat, miary i wagi, notes teleadresowy zintegrowany, **informacja jak segregować śmieci, zasady udzielania pierwszej pomocy, grafika relaksacyjna**, wspólne oświadczenie o zdarzeniu drogowym (perforowane z możliwością oderwania), kolorowe mapy (Europa – kraje Unii Europejskiej, Polska, Niemcy, Czechy i Słowacja, podział administracyjny Polski), perforacja narożna kalendarium, drukowane registry z możliwością wycięcia.

# Kalendarium G07T

format około B5, układ tygodniowy

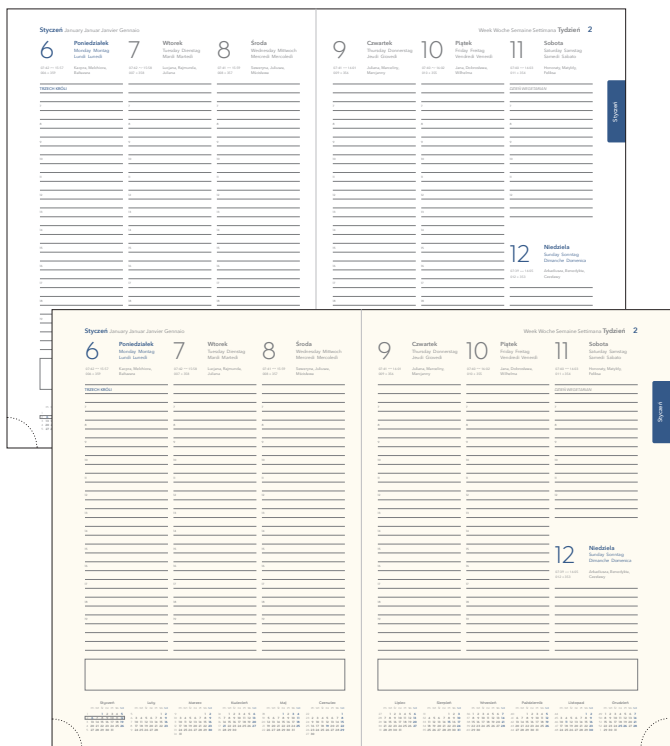

- **Format bloku:** 169x240 mm
- **Układ:** tygodniowy
- **Ilość stron:** 144 + 8 stron kolorowych map
- **Wersja kolorystyczna:**
  - papier biały 70 g, certyfikat FSC®, druk szaro-granatowy
  - papier kremowy 70 g, certyfikat FSC®, druk szaro-granatowy
- **Języki:** przewodni: PL, dodatkowe: GB, D, F, IT
- Imienniny i święta, wybrane święta nieformalne, wschody i zachody słońca, fazy księżyca, na dole kalendarium plan całego roku
- **Szczegóły:** dane personalne, święta międzynarodowe, sugerowane „długie weekendy”, kalendarz skrócony 2024, 2025, 2026, informacje dla podróżujących, kalendarz wieczny, święta ruchome w Polsce, plan urlopów 2025, planowanie miesięczne 2025 i 2026, odległości drogowe między miastami, strefy czasowe, numery kierunkowe Polska i świat, miary i wagi, notes teled adresowy zintegrowany, **informacja jak segregować śmieci, zasady udzielania pierwszej pomocy, grafika relaksacyjna**, wspólne oświadczenie o zdarzeniu drogowym (perforowane z możliwością oderwania), kolorowe mapy (Europa – kraje Unii Europejskiej, Polska, Niemcy, Czechy i Słowacja, podział administracyjny Polski), perforacja narożna kalendarium, drukowane registry z możliwością wycięcia.

# Kalendarium G04T

format około A6, układ tygodniowy

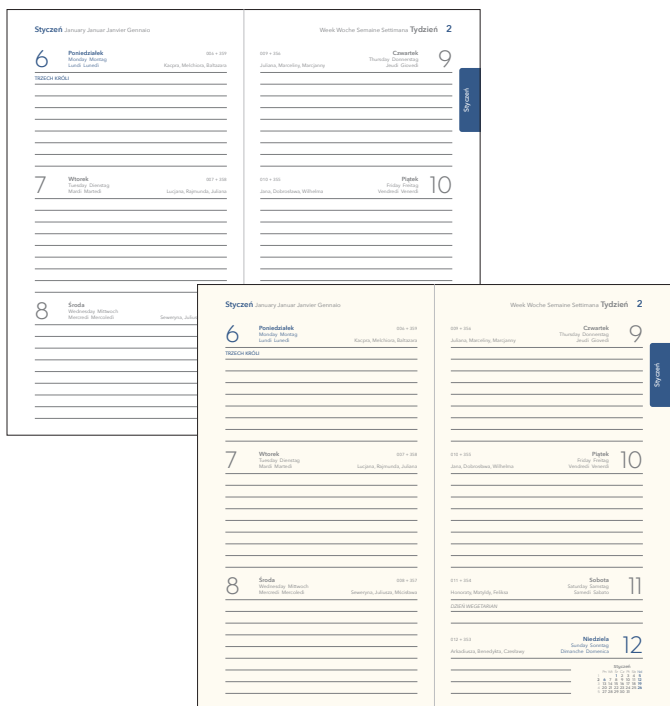

- **Format bloku:** 85x153 mm
- **Układ:** tygodniowy
- **Ilość stron:** 128
- **Wersja kolorystyczna:**
  - papier biały 70 g, certyfikat FSC®, druk szaro-granatowy
  - papier kremowy 70 g, certyfikat FSC®, druk szaro-granatowy
- **Języki:** przewodni: PL, dodatkowe: GB, D, F, IT
- Imienniny i święta, wybrane święta nieformalne, fazy księżyca, na dole kalendarium plan bieżącego miesiąca
- **Szczegóły:** dane personalne, święta międzynarodowe, sugerowane „długie weekendy”, kalendarz skrócony 2024, 2025, 2026, numery kierunkowe Polska i świat, notes teled adresowy zintegrowany, drukowane registry.

## Kalendarium G202T

format około A4, układ tygodniowy z notesem

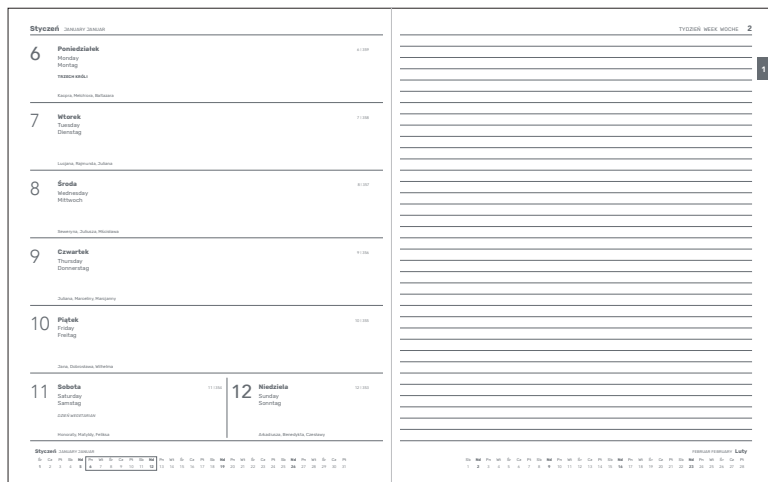

- **Format bloku:** 208x260 mm
- **Układ:** tygodniowo-notesowy, tydzień na lewej stronie, prawa strona na notatki
- **Ilość stron:** 160
- **Wersja kolorystyczna:** papier biały 70 g, certyfikat FSC®, druk grafitowy
- **Język:** przewodni: PL, dodatkowe: GB, D
- Imieniny i święta, wybrane święta nieformalne, fazy księżyca, na dole kalendarium plan bieżącego i następnego miesiąca
- **Szczegóły:** dane personalne, święta międzynarodowe, kalendarz skrócony 2024, 2025, 2026, plan urlopów, miejsce na notatki i planowanie miesięczne przed każdym miesiącem, numery kierunkowe Polska i świat, sugerowane „długie weekendy”, informacja jak segregować śmieci, notes teleadresowy zintegrowany, na końcu kalendarza – perforowane 16 stron na notatki (**perforacja pionowa**), drukowane registry numeryczne.

## Kalendarium G203T

format około A5, układ tygodniowy z notesem



- **Format bloku:** 130x208 mm
- **Układ:** tygodniowo-notesowy, tydzień na lewej stronie, prawa strona na notatki
- **Ilość stron:** 160
- **Wersja kolorystyczna:** papier biały 70 g, certyfikat FSC®, druk grafitowy
- **Język:** przewodni: PL, dodatkowe: GB, D
- Imieniny i święta, wybrane święta nieformalne, fazy księżyca, na dole kalendarium plan bieżącego i następnego miesiąca
- **Szczegóły:** dane personalne, święta międzynarodowe, kalendarz skrócony 2024, 2025, 2026, plan urlopów, miejsce na notatki i planowanie miesięczne przed każdym miesiącem, numery kierunkowe Polska i świat, sugerowane „długie weekendy”, informacja jak segregować śmieci, notes teleadresowy zintegrowany, na końcu kalendarza – perforowane 16 stron na notatki (**perforacja pionowa**), drukowane registry numeryczne.

## Kalendarium G207T

format około B5, układ tygodniowy z notesem



- **Format bloku:** 169x240 mm
- **Układ:** tygodniowo-notesowy, tydzień na lewej stronie, prawa strona na notatki
- **Ilość stron:** 160
- **Wersja kolorystyczna:** papier biały 70 g, certyfikat FSC®, druk grafitowy
- **Język:** przewodni: PL, dodatkowe: GB, D
- Imieniny i święta, wybrane święta nieformalne, fazy księżyca, na dole kalendarium plan bieżącego i następnego miesiąca
- **Szczegóły:** dane personalne, święta międzynarodowe, sugerowane „długie weekendy”, kalendarz skrócony 2024, 2025, 2026, plan urlopów, miejsce na notatki i planowanie miesięczne przed każdym miesiącem, numery kierunkowe Polska i świat, informacja jak segregować śmieci, notes teleadresowy zintegrowany, na końcu kalendarza – perforowane 16 stron na notatki (**perforacja pionowa**), drukowane registry numeryczne.

**NOWOŚĆ**

# Kalendarium angielskie



January		WEEK 2	
6	Monday 6   359	<div style="border: 1px solid black; height: 100px; width: 100%;"></div>	
7	Tuesday 7   358		
8	Wednesday 8   357		
9	Thursday 9   356		
10	Friday 10   355		
11	Saturday 11   354		
12	Sunday 12   353		
<b>January</b> <small>We Th Fr Sa Su Mo Tu We Th Fr Sa Su Mo Tu We Th Fr Sa Su Mo Tu We Th Fr Sa Su Mo Tu We Th Fr</small> <small>1 2 3 4 5 6 7 8 9 10 11 12 13 14 15 16 17 18 19 20 21 22 23 24 25 26 27 28 29 30 31</small>		<b>February</b> <small>Sa Su Mo Tu We Th Fr Sa Su Mo Tu We Th Fr Sa Su Mo Tu We Th Fr Sa Su Mo Tu We Th Fr</small> <small>1 2 3 4 5 6 7 8 9 10 11 12 13 14 15 16 17 18 19 20 21 22 23 24 25 26 27 28</small>	

## Kalendarium G207T ENG

format około B5, układ tygodniowy z notesem

- **Format bloku:** 169x240 mm
- **Układ:** tygodniowo-notesowy, tydzień na lewej stronie, prawa strona na notatki
- **Ilość stron:** 160
- **Wersja kolorystyczna:** papier biały 70 g z certyfikatem FSC®, druk grafitowy
- **Język kalendarium:** GB
- Fazy księżycy, na dole kalendarium plan bieżącego i następnego miesiąca
- **Szczegóły:** dane personalne, święta międzynarodowe, kalendarz skrócony 2024, 2025, 2026, plan urlopów, miejsce na notatki i planowanie miesięczne przed każdym miesiącem, notes teledresowy zintegrowany, na końcu kalendarza – perforowane 16 stron na notatki (**perforacja pionowa**), drukowane registry numeryczne.

# Kalendaria indywidualne

Możliwość druku kalendarium indywidualnego wg projektu Klienta.

**Grudzień / Styczeń** DECEMBER / JANUARY DEZEMBER / JANUAR

**30** **Poniedziałek**  
Monday  
Montag

Eugeniusz, Dawida, Katarzyna

---

**31** **Wtorek**  
Tuesday  
Dienstag

Sylwester

---

**1** **Środa**  
Wednesday  
Mittwoch

Mari, Macrylawa, Miroslaw

---

**2** **Czwartek**  
Thursday  
Donnerstag

---

**3** **Piątek**  
Friday  
Freitag

---

**4** **Sobota**  
Saturday  
Samstag

---

**5** **Niedziela**  
Sunday  
Sonntag

---

Edwarda, Symona, Henry

**Styczeń** JANUARY JANUAR

S	C	W	Ś	Ś	Pn	Wt	Śr	Cz	Pt	Sb
1	2	3	4	5	6	7	8	9	10	11

TYDZIEŃ WEEK WOCHE 1

**Grudzień / Styczeń** January Januar Janvier Genalto

<p><b>30</b> <b>Poniedziałek</b> Monday Montag</p> <p><small>07:43 - 15:49 302 - 001</small></p> <p>Eugeniusz, Dawida, Katarzyna</p>	<p><b>31</b> <b>Wtorek</b> Tuesday Dienstag</p> <p><small>07:43 - 15:00 304 - 000</small></p> <p>Sylwester, Mariel, Marcin</p>	<p><b>1</b> <b>Środa</b> Wednesday Mittwoch</p> <p><small>07:43 - 15:51 001 - 304</small></p> <p>Mari, Macrylawa, Miroslaw</p>
<b>NOVEMBER</b>		
<b>NOVY ROK</b>		

Week Woche Semaine Settimana **Tydzień 1**

<p><b>2</b> <b>Czwartek</b> Thursday Donnerstag</p> <p><small>07:43 - 15:02 002 - 303</small></p> <p>Isydora, Gregorz, Mikalango</p>	<p><b>3</b> <b>Piątek</b> Friday Freitag</p> <p><small>07:43 - 15:13 003 - 302</small></p> <p>Dariusz, Genowefa, Arley</p>	<p><b>4</b> <b>Sobota</b> Saturday Samstag</p> <p><small>07:43 - 15:55 004 - 301</small></p> <p>Antoni, Eugeniusz, Tytus</p>	<p><b>5</b> <b>Niedziela</b> Sunday Sonntag</p> <p><small>07:43 - 15:04 005 - 300</small></p> <p>Edwarda, Symona, Henry</p>
--	--	--	---

**Grudzień / Styczeń** DECEMBER / JANUARY DEZEMBER / JANUAR

<b>30</b> <b>Poniedziałek</b> Monday Montag	<b>31</b> <b>Wtorek</b> Tuesday Dienstag	<b>01</b> <b>Środa</b> Wednesday Mittwoch
<b>02</b> <b>Czwartek</b> Thursday Donnerstag	<b>03</b> <b>Piątek</b> Friday Freitag	<b>04</b> <b>Sobota</b> Saturday Samstag
		<b>05</b> <b>Niedziela</b> Sunday Sonntag

**Grudzień** DECEMBER DEZEMBER

Ś	Pn	Wt	Śr	Cz	Pt	Sb	Ś	Pn	Wt	Śr	Cz	Pt	Sb	Ś	Pn	Wt	Śr	Cz	Pt	Sb										
1	2	3	4	5	6	7	8	9	10	11	12	13	14	15	16	17	18	19	20	21	22	23	24	25	26	27	28	29	30	31

TYDZIEŃ WEEK WOCHE 01

01

**Listopad** **Grudzień**

Pn	Wt	Śr	Cz	Pt	Sb	Ś	Pn	Wt	Śr	Cz	Pt	Sb	Ś	Pn	Wt	Śr	Cz	Pt	Sb	Ś	Pn	Wt	Śr	Cz	Pt	Sb	Ś	Pn	Wt	Śr	Cz	Pt	Sb				
							1	2	3	4	5	6	7	8	9	10	11	12	13	14	15	16	17	18	19	20	21	22	23	24	25	26	27	28	29	30	31

# Kalendaria biurkowe



The mark of responsible forestry

Styczeń January Januar Janvier Gennaio Week Woche Semaine Settimana Tydzień 2

<p><b>6</b> <b>Poniedziałek</b> Monday Montag Lundi Lunedì</p> <p>07:42 ~ 15:57 006 + 359</p> <p>Kacpra, Melchiora, Baltazara</p>	<p><b>7</b> <b>Wtorek</b> Tuesday Dienstag Mardi Martedì</p> <p>07:42 ~ 15:58 007 + 358</p> <p>Lucjana, Rajmunda, Juliana</p>	<p><b>8</b> <b>Środa</b> Wednesday Mittwoch Mercredi Mercoledì</p> <p>07:41 ~ 15:59 008 + 357</p> <p>Seweryna, Juliusza, Mściława</p>	<p><b>9</b> <b>Czwartek</b> Thursday Donnerstag Jeudi Giovedì</p> <p>07:41 ~ 16:01 009 + 356</p> <p>Juliana, Marceliny, Marcjanny</p>	<p><b>10</b> <b>Piątek</b> Friday Freitag Venerdì Venerdì</p> <p>07:40 ~ 16:02 010 + 355</p> <p>Jana, Dobrosława, Wilhelma</p>	<p><b>11</b> <b>Sobota</b> Saturday Samstag Sabato Sabato</p> <p>07:40 ~ 16:03 011 + 354</p> <p>Honoraty, Matyldy, Feliksa</p>
---	---	---	---	--	--

TRZECH KRÓLI

Styczeń Luty

07:39 ~ 16:03  
012 + 353

**12** **Niedziela**  
Sunday Sonntag  
Domenica Domenica

Arkadiusza, Benedykta, Czesławy

**Styczeń**

Styczeń January Januar Janvier Gennaio Week Woche Semaine Settimana Tydzień 2

<p><b>6</b> <b>Poniedziałek</b> Monday Montag Lundi Lunedì</p> <p>07:42 ~ 15:57 006 + 359</p> <p>Kacpra, Melchiora, Baltazara</p>	<p><b>7</b> <b>Wtorek</b> Tuesday Dienstag Mardi Martedì</p> <p>07:42 ~ 15:58 007 + 358</p> <p>Lucjana, Rajmunda, Juliana</p>	<p><b>8</b> <b>Środa</b> Wednesday Mittwoch Mercredi Mercoledì</p> <p>07:41 ~ 15:59 008 + 357</p> <p>Seweryna, Juliusza, Mściława</p>	<p><b>9</b> <b>Czwartek</b> Thursday Donnerstag Jeudi Giovedì</p> <p>07:41 ~ 16:01 009 + 356</p> <p>Juliana, Marceliny, Marcjanny</p>	<p><b>10</b> <b>Piątek</b> Friday Freitag Venerdì Venerdì</p> <p>07:40 ~ 16:02 010 + 355</p> <p>Jana, Dobrosława, Wilhelma</p>	<p><b>11</b> <b>Sobota</b> Saturday Samstag Sabato Sabato</p> <p>07:40 ~ 16:03 011 + 354</p> <p>Honoraty, Matyldy, Feliksa</p>
---	---	---	---	--	--

TRZECH KRÓLI

Styczeń Luty

07:39 ~ 16:03  
012 + 353

**12** **Niedziela**  
Sunday Sonntag  
Domenica Domenica

Arkadiusza, Benedykta, Czesławy

**Styczeń**

## Kalendarz biurkowy G05T

układ tygodniowy na spirali

- **Format bloku:** 297x105 mm
- **Układ:** tygodniowy
- **Ilość stron:** 128
- **Wersja kolorystyczna:**
  - papier biały 70 g, certyfikat FSC®, druk szaro-granatowy
  - papier kremowy 70 g, certyfikat FSC®, druk szaro-granatowy
- **Języki:** przewodni: PL, dodatkowe: GB, D, F, IT
- Imieniny i święta, wybrane święta nieformalne, wschody i zachody słońca, fazy księżyca
- **Szczegóły:** dane personalne, święta ruchome, kalendarz wieczny, święta międzynarodowe, plan urlopów 2025, informacje dla podróżujących, strefy czasowe, kalendarz skrócony 2024, 2025, 2026, sugerowane „długie weekendy”, notes teleadresowy zintegrowany, drukowane registry.





NOWOŚĆ



① TB 1, ② TB 2, ③ TB 3

# Kalendarz biurkowy Birk

Kalendarz biurkowy Birk z drewnianą podstawką.

Miesięczny stojący kalendarz biurkowy z możliwością umieszczenia własnych grafik na kartkach kalendarza.

Podstawa wykonana została z drewna brzoźowego, karty kalendarium na kredzie matowej 350 g.

- 12 pojedynczych kart kalendarium wydrukowanych jednostronnie cyfrowo na kredzie matowej 350 g FSC®
- 4 szablony kalendarium do wyboru w zależności od wielkości podstawki, możliwość dostosowania kalendarium do indywidualnych potrzeb Klienta (kolorystyka, czcionka, grafika)
- 3 wymiary podstawek do wyboru (TB 1, TB 2, TB 3)
- możliwość znakowania podstawki przez grawer laserowy

\* Podstawki mogą nieznacznie różnić się od siebie pod względem barwy, co wynika z naturalnych różnic w odcieniach drewna.

## Kalendarz biurkowy TB 1

- **Wymiar podstawki:** 100x40x20 mm
- **Wymiar kart:** 100x145 mm
- **Ilość:** 13 kart (12 kart z miesiącami + okładka)

## Kalendarz biurkowy TB 3

- **Wymiar podstawki:** 205x40x20 mm
- **Wymiar kart:** 204x145 mm
- **Ilość:** 13 kart (12 kart z miesiącami + okładka)

## Kalendarz biurkowy TB 2

- **Wymiar podstawki:** 205x85x20 mm
- **Wymiar kart:** 204x145 mm
- **Ilość:** 13 kart (12 kart z miesiącami + okładka)
- 2 miejsca na przybory do pisania

# Kalendaria biurkowe

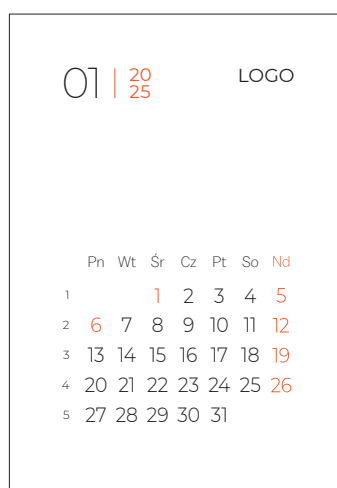

### Kalendarium K01

do kalendarza biurkowego TB 1

- **Format:** 100x145 mm
- **Papier:** kreda 350 g

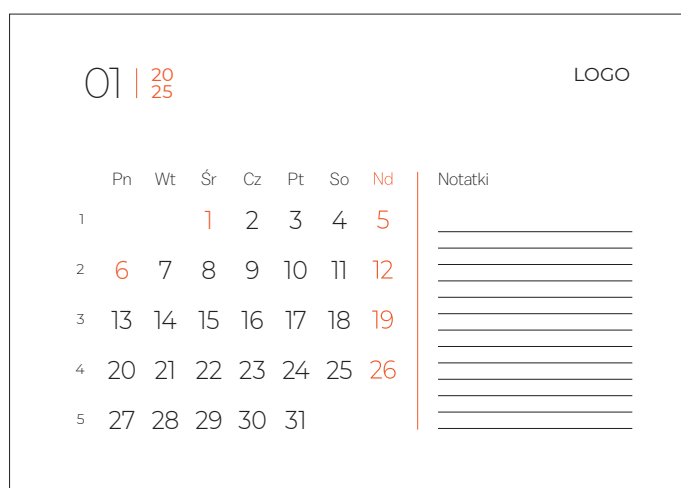

### Kalendarium K02

do kalendarza biurkowego TB 2, TB 3

- **Format:** 204x145 mm
- **Papier:** kreda 350 g

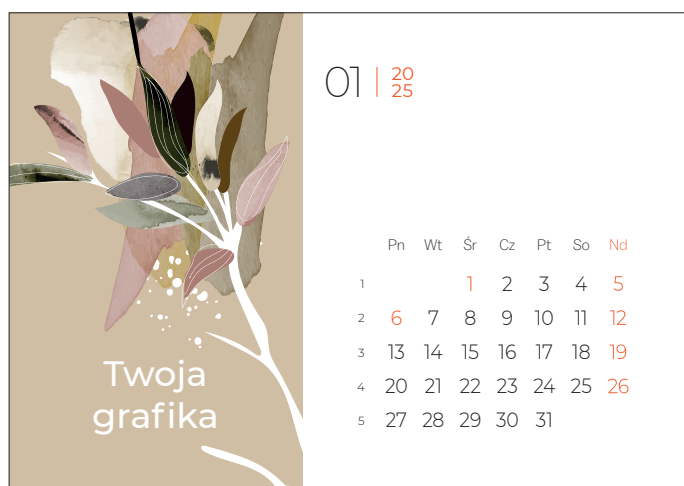

### Kalendarium K03

do kalendarza biurkowego TB 2, TB 3

- **Format:** 204x145 mm
- **Papier:** kreda 350 g



### Kalendarium K04

do kalendarza biurkowego TB 2, TB 3

- **Format:** 204x145 mm
- **Papier:** kreda 350 g

# Think Green



Kalendarze Genela są wykonywane z materiałów przyjaznych dla środowiska – pochodzących z recyklingu lub posiadających certyfikat FSC®.

W tym roku poszerzamy gamę popularnych materiałów o nowe kolory:

**CORA jasnoszary, beżowy i błękitny** – okleina papierowa o wyglądzie zainspirowanym naturą. Posiada certyfikat FSC®.

**ECOMILO miodowy** – tworzywo zawierające odpady z jabłek.

**OCEAN jasnoszary** – płótno utkane z przetworzonego plastiku zebranego z oceanów.

**ECONATURAL szary** – skóra mielona pochodząca w 100% z recyklingu.

**OLIVE** – papier ekologiczny wytwarzany przy użyciu pozostałości z produkcji artykułów spożywczych z oliwek.





# Ecomilo

☆☆ II grupa cenowa

Wegańska okleina z dodatkiem pozostałości z jabłek, stanowiąca przyjazną dla środowiska naturalnego alternatywę dla tradycyjnych tworzyw. Do wytworzenia Ecomilo używa się naturalnego odpadu z jabłek powstającego w przemyśle spożywczym w czasie produkcji soków owocowych.

- Możliwość podkreślenia ekologicznego charakteru Ecomilo przez dodanie Growbook™ Apple z nasionami jabłek.
- Materiał o matowym wykończeniu z ciemnymi drobinkami.
- Możliwość znakowania przez tłoczenie, nadruk UV lub szycie dekoracyjne.
- Zarezerwowana dla okładek jednoczęściowych.

① propozycja znakowania kreatywnego ZK 11

NOWOŚĆ



miodowy



zielony



czerwony



granatowy

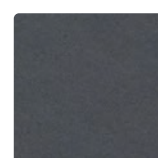

szary



# Ocean

## Zanieczyszczenie środowiska naturalnego znaczaco wpływa na jakość naszego życia.

Od dziesięcioleci obserwuje się tendencję wzrostową w produkcji artykułów plastikowych, przy jednoczesnym recyklingu jedynie 14% tego rodzaju odpadów.

Każdego roku do oceanów trafia aż 10 milionów ton plastiku — co przekłada się na więcej niż jedną ciężarówkę na minutę\*.

Odpady te zakłócają prawidłowe funkcjonowanie ekosystemów i stanowią realne zagrożenie dla życia zwierząt.

Wybierając świadomie, możemy wspólnie zmniejszyć negatywny wpływ na naszą planetę i dążyć do bardziej zrównoważonej przyszłości.

## Dajmy plastikowym odpadom drugie życie. Postawmy na recykling!





Zebrań z oceanu odpady plastikowe → Przędza powstała z recyklingu plastiku → 5 butelek PET poddanych recyklingowi = 1 metr okleiny Ocean → Kalendarz Ocean

# Ocean

 ECO II grupa cenowa

- **Innowacyjny materiał powstający z plastiku zebranego z oceanów. Przędza używana do jego produkcji jest wykonana w 100% z plastiku z recyklingu.**
- Okleina przypomina klasyczne płótno o niejednorodnym kolorze, cechuje się dużą trwałością.
- Brak możliwości tłoczenia na ślepo, znakowanie przez szycie kreatywne, tłoczenie kolorową folią lub nadruk UV.
- Zarezerwowana dla okładek jednoczęściowych.

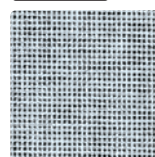
**NOWOŚĆ**



jasnoszary

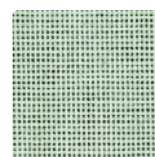

zielony

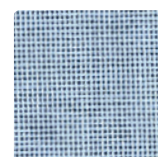

błękitny



# Juta

 ECO I grupa cenowa

- Okleina papierowa o fakturze odwzorowującej płócienny splot.
- Posiada certyfikat FSC®.
- Zarezerwowana dla okładek jednoczęściowych.

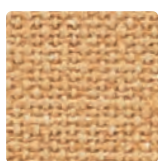

ecru



beżowy



brązowy

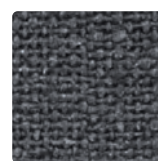

grafitowy

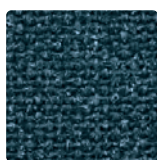

granatowy

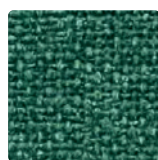

zielony

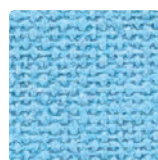

błękitny

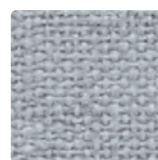

jasnoszary



czerwony



# Wood

 ECO I grupa cenowa

- Okleina papierowa o fakturze imitującej korę drzewa.
- Posiada certyfikat FSC®.
- Zarezerwowana dla okładek jednoczęściowych.

① propozycja znakowania kreatywnego ZK 6

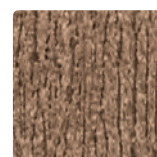

brązowy





# Cora

 ECO I grupa cenowa

- Gładka w dotyku okleina papierowa o niejednorodnym kolorze.
- Posiada certyfikat FSC®.
- Zarezerwowana dla okładek jednoczęściowych.

**NOWOŚĆ**



brązowy

**NOWOŚĆ**



jasnoszary

**NOWOŚĆ**

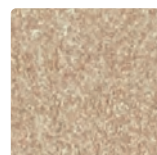

beżowy



błękitny



# Econatural

 ECO I grupa cenowa

- Naturalna skóra mielona pochodząca w 100% z recyklingu, wykonana ze skrawków skóry bydlęcej i naturalnego lateksu.
- Odporna na przetarcia, gładka w dotyku.
- Brak możliwości tłoczenia na ślepo, znakowanie przez tłoczenie kolorową folią lub nadruk UV.
- Zarezerwowana dla okładek jednoczęściowych.



brązowy

szary

# Okładki papierowe eco



NOWOŚĆ

## Cora

- Papier barwiony w masie, swoją fakturą przypomina korek.
- Papier w jasnoszarym kolorze, gładki w dotyku.
- **Standardowo okładka oferowana bez foliowania.**
- Możliwość znakowania przez tłoczenie z folią, nadruk w pełnym kolorze lub sitodruk.

## Coffee

- Papier pochodzący w 100% z recyklingu użytkowego, z czego 5% to pozostałości po produkcji kawy.
- Papier o kremowym odcieniu, gładki w dotyku, z unikalnym dla każdej okładki deseniem, przypominającym lastryko.
- **Standardowo okładka oferowana bez foliowania.**
- Możliwość znakowania przez tłoczenie z folią, nadruk w pełnym kolorze lub sitodruk.

## Cotton

- Papier produkowany z odpadów z produkcji materiałów tekstylnych bawełnianych.
- Produkty uboczne z bawełny zastępują 15% celulozy, pozostały skład papieru: 40% makulatury post-konsumenckiej, 45% pulpy z recyklingu.
- Papier w jasnoszarym odcieniu, gładki w dotyku, posiada widoczne włókna bawełny.
- **Standardowo okładka oferowana bez foliowania.**
- Możliwość znakowania przez tłoczenie z folią, nadruk w pełnym kolorze lub sitodruk.





NOWOŚĆ

## Olive

- Papier ekologiczny wytwarzany z dodatkiem pozostałości po produkcji artykułów spożywczych z oliwek.
- Produkty uboczne z oliwek zastępują 15% celulozy, pozostały skład papieru: 40% makulatury post-konsumenckiej, 45% pulpy z recyklingu.
- Papier w zielonym odcieniu, gładki w dotyku, posiada drobne kropki w różnym stopniu nasycenia.
- **Standardowo okładka oferowana bez foliowania.**
- Możliwość znakowania przez tłoczenie z folią, nadruk w pełnym kolorze lub sitodruk.



RECYCLABLE



BIODEGRADABLE

40%  
POST  
CONSUMER  
WASTE15% AGRO  
INDUSTRIAL  
RESIDUES

FSC



EKOenergy

## Wool blue

- Papier produkowany z odpadów z produkcji materiałów tekstylnych wełnianych.
- Produkty uboczne z wełny zastępują 15% celulozy, pozostały skład papieru: 40% makulatury post-konsumenckiej, 45% pulpy z recyklingu.
- Papier w granatowym kolorze, charakteryzujący się wyczuwalnymi włóknami wełny w jasnym odcieniu.
- **Standardowo okładka oferowana bez foliowania.**
- Możliwość znakowania przez sitodruk.



RECYCLABLE



BIODEGRADABLE

40%  
POST  
CONSUMER  
WASTE15% AGRO  
INDUSTRIAL  
RESIDUES

FSC



EKOenergy

## Wool black

- Papier produkowany z odpadów z produkcji materiałów tekstylnych wełnianych.
- Produkty uboczne z wełny zastępują 15% celulozy, pozostały skład papieru: 40% makulatury post-konsumenckiej, 45% pulpy z recyklingu.
- Papier w czarnym kolorze, charakteryzujący się wyczuwalnymi włóknami wełny w jasnym odcieniu.
- **Standardowo okładka oferowana bez foliowania.**
- Możliwość znakowania przez sitodruk.



RECYCLABLE



BIODEGRADABLE

40%  
POST  
CONSUMER  
WASTE15% AGRO  
INDUSTRIAL  
RESIDUES

FSC



EKOenergy



# Growbook™

 ECO I grupa cenowa

- Kalendarz z nasionami do samodzielnego sadzenia, dostępny w pięciu opcjach.
- Nasiona wkomponowane w okładkę lub umieszczone w drewnianej zawieszce na gumce.
- Do wyboru nasiona: jabłka, sosny, niezapominajki, kwiatów polnych, ziarna zbóż lub bazylii.

Do każdego kalendarza Growbook™ dołączona zostanie instrukcja sadzenia.  
Growbook™ występuje tylko w okładce piankowanej. Dobierz materiały wg wzornika.



### Forgetmenot ————— niezapominajka

Kalendarz z ozdobnym tłoczeniem lub zawieszką z nasionami niezapominajki.



### Apple ————— jabłko

Kalendarz z ozdobnym tłoczeniem lub zawieszką z nasionami jabłek.



### Pine ————— sosna

Kalendarz z ozdobnym tłoczeniem lub zawieszką z nasionami sosny zwyczajnej.



### Fieldflowers ————— kwiaty polne

Kalendarz z ozdobnym tłoczeniem lub zawieszką z nasionami kwiatów polnych, miododajnych.



### Cereals ————— zboża

Kalendarz z ozdobnym tłoczeniem lub zawieszką z ziarnami zbóż.



### Basil ————— bazylia NOWOŚĆ

Kalendarz z ozdobnym tłoczeniem lub zawieszką z nasionami bazylii.

NOWOŚĆ



# Metalico

☆☆☆ III grupa cenowa

- Tkanina z metaliczną, lśniącą powierzchnią o naturalnej strukturze płótna.
- Brak możliwości tłoczenia na ślepo, znakowanie przez tłoczenie kolorową folią lub nadruk UV.
- Zarezerwowane dla okładek jednoczęściowych.

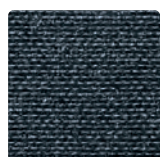

czarny

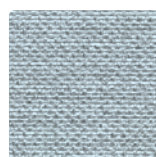

srebrny



szampański

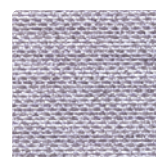

wrzosowy



① propozycja znakowania kreatywnego ZK 9

# Perth

☆☆ II grupa cenowa

- Tworzywo imitujące szczotkowany metal.
- Metaliczne wykończenie.





NOWOŚĆ



① propozycja znakowania kreatywnego ZK 10

# Amaro

☆☆ II grupa cenowa

- Tworzywo o jednolitym kolorze i matowym gładkim wykończeniu.



szary



zielony



niebieski



# Sandra

☆ I grupa cenowa

- Eleganckie tworzywo skóropodobne.
- Klasyczne, imitujące skórę naturalną lico.
- Błyszczące wykończenie.

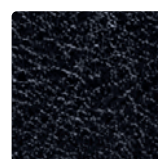

czarny

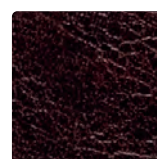

ciemnobrązowy



czerwony

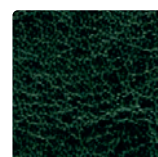

zielony

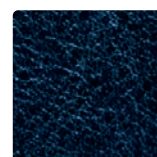

granatowy



# Gloss

☆☆ II grupa cenowa

- Materiał o metalicznym połysku.
- Powierzchnia o fakturze drobnej kratki.

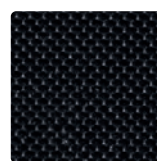

czarny

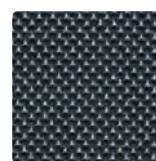

grafitowy

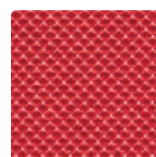

czerwony

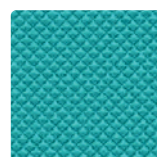

turkusowy

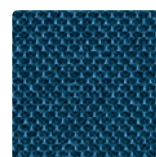

granatowy



# Moderno

☆☆ II grupa cenowa

- Materiał o matowym wykończeniu.
- Powierzchnia o fakturze drobnej kratki.
- Rekomendowane tłoczenie na ślepo.

NOWOŚĆ



ciemnoszary

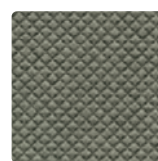

jasnoszary

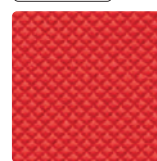

czerwony

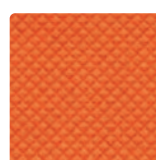

pomarańczowy



ciemnozielony



jasnozielony

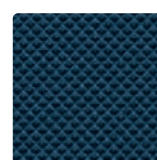

granatowy



# Desi

☆ I grupa cenowa

- Materiał o matowym wykończeniu.
- Powierzchnia o fakturze drobnej kratki.

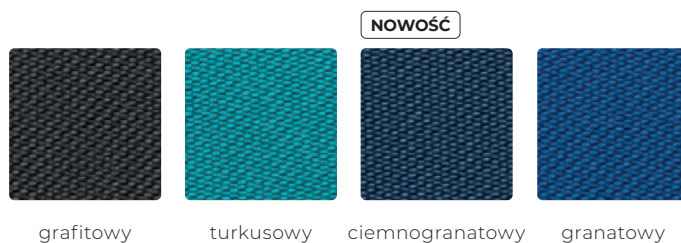

grafitowy

turkusowy

ciemnogrnatowy

granatowy



# Beton

☆☆ II grupa cenowa

- Materiał przypominający strukturę surowego betonu.
- Matowe wykończenie.



czarny

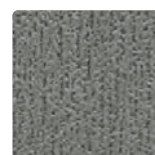

szary



granatowy



① propozycja znakowania kreatywnego ZK 8

# Dolce

☆☆ II grupa cenowa

- Tworzywo imitujące zamsz.
- Matowe wykończenie.



grafitowy

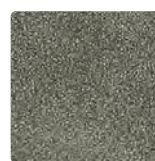

szary



beżowy

**NOWOŚĆ**



brązowy

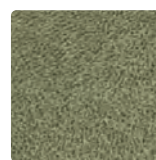

oliwkowy

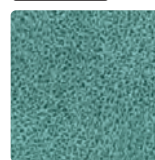

miętowy

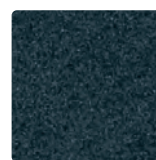

granatowy



# Puntí

☆☆ II grupa cenowa

- Tworzywo o fakturze przypominającej płótno.
- Matowe wykończenie.

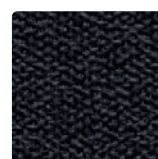

czarny



grafitowy



czerwony

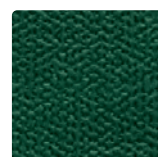

zielony

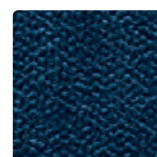

granatowy





# Viva

☆ I grupa cenowa

- Gładkie w dotyku tworzywo w szerokiej gamie kolorów.
- Doskonale do tłoczenia na ślepo i z kolorową folią.
- Matowe wykończenie.

NOWOŚĆ

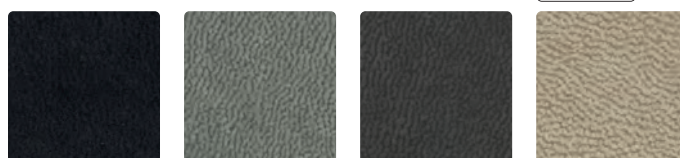

czarny

jasnoszary

ciemnoszary

beżowy

NOWOŚĆ

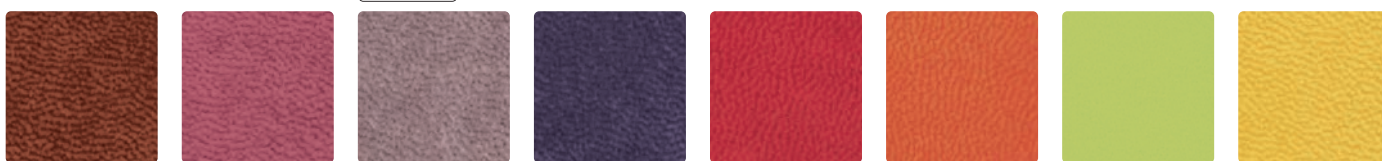

brązowy

różowy

lawendowy

fioletowy

czerwony

pomarańczowy

jasnozielony

cytrynowy

NOWOŚĆ

NOWOŚĆ

NOWOŚĆ

NOWOŚĆ

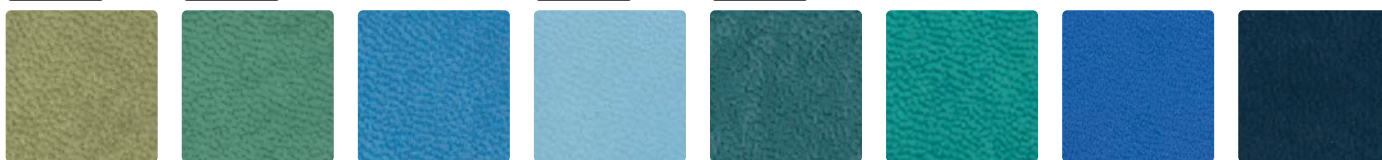

oliwkowy

miętowy

niebieski

błękitny

petrol

turkusowy

kobaltowy

granatowy

# Zainspiruj się!

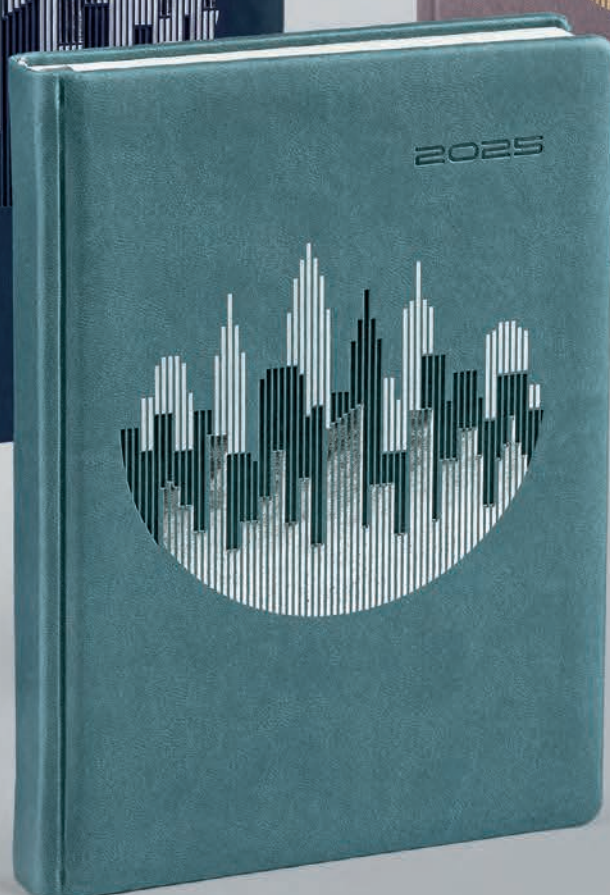

... by klasyczny kalendarz  
nabrał wyjątkowego charakteru.

# Okładki z drukiem SX

- Okładki drukowane zgodnie z projektem graficznym Klienta, pokryte folią matową, uszlachetnione wypukłym lakierem wybiórczym.
- Druk SX dostępny jest w czterech wersjach: bezbarwny lakier wypukły SX, druk SX holo, druk SX silver, druk SX gold.
- Wycena indywidualna.



**Druk CMYK + bezbarwny lakier SX**

**Druk CMYK + SX holo + bezbarwny lakier SX**

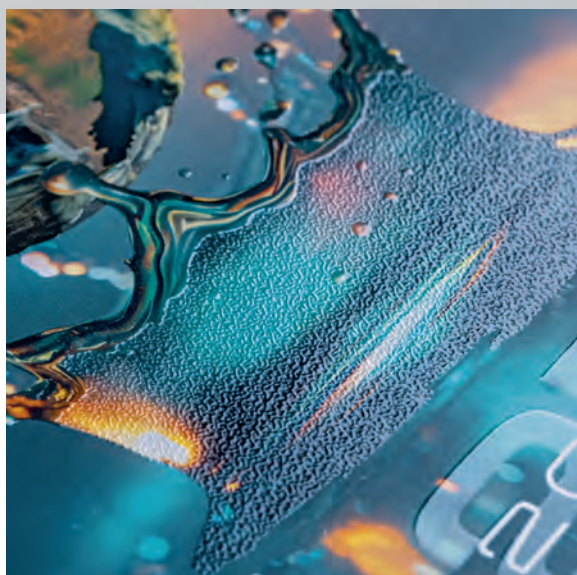



**Druk CMYK + SX silver + bezbarwny lakier SX**

**Druk CMYK + SX gold + bezbarwny lakier SX**

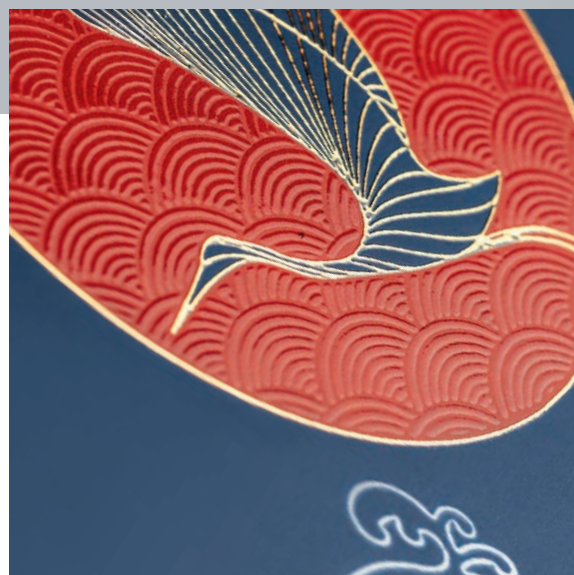
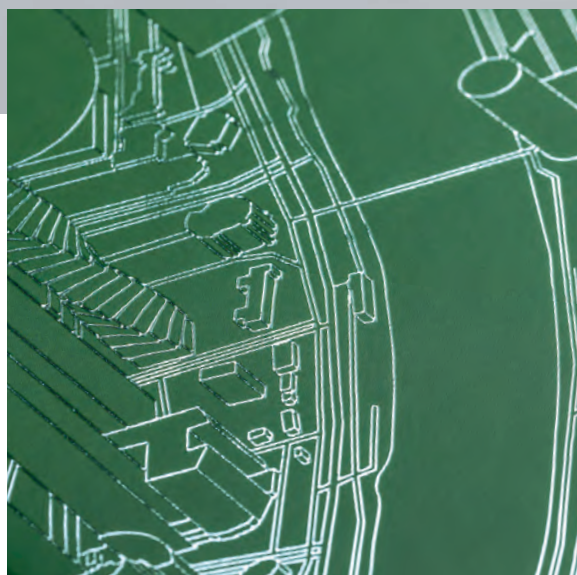



# Okładki drukowane klasyczne

- Oprawa kalendarzy książkowych drukowana na papierze, wykonana zgodnie z projektem graficznym Klienta, pokryta folią matową, błyszczącą lub soft touch (folia odporna na „palcowanie”).
- Możliwość zastosowania lakieru wybiórczego lub tłoczenia kolorową folią.



# Impreso

- Okładka łączona z zadrukowaną wstawką o strukturze płótna umieszczoną na grzbiecie oraz tworzywem w dowolnym kolorze. Całość wykończona pionowym szyciem.
- Dobierz tworzywo wg wzornika.
- Zarezerwowana tylko dla okładek twardych.
- Możliwość dowolnego nadruku wzoru według projektu Klienta lub wyboru grafiki z naszych rozwiązań.

① C 1 — Europa, ② C 2 — Architektura, ③ C 3 — Natura, ④ C 4 — Woda

# Dostępne łączenia opraw

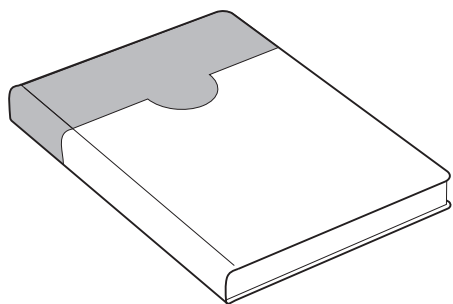
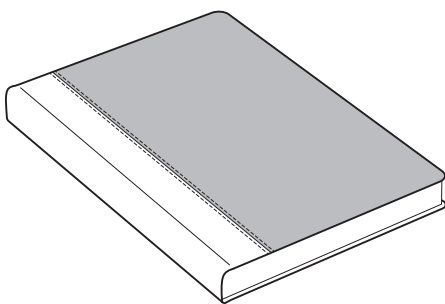
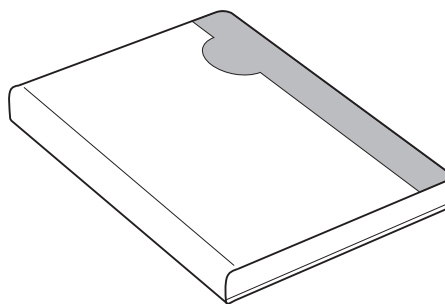
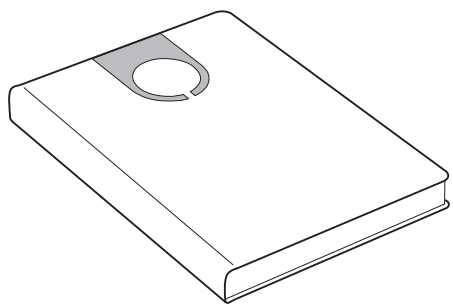
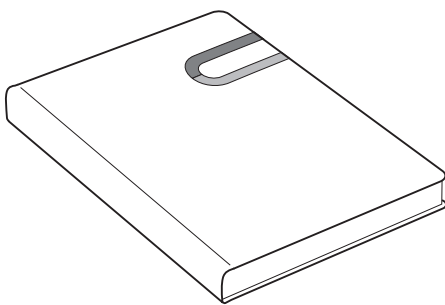
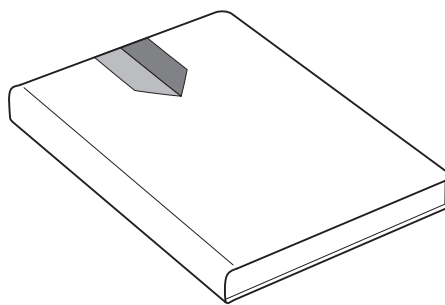
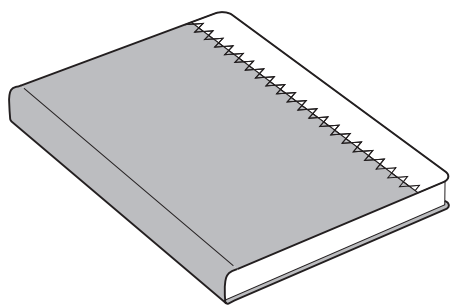
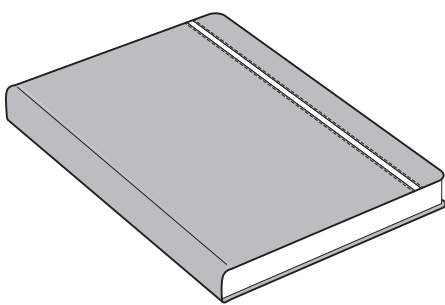
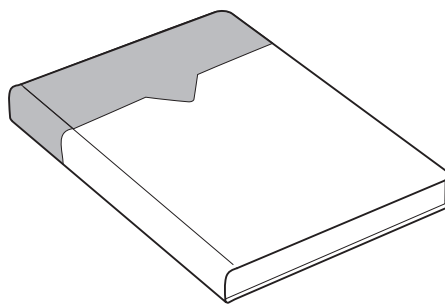
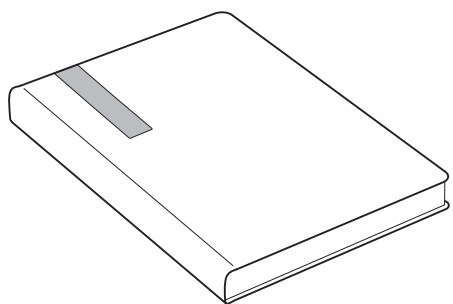
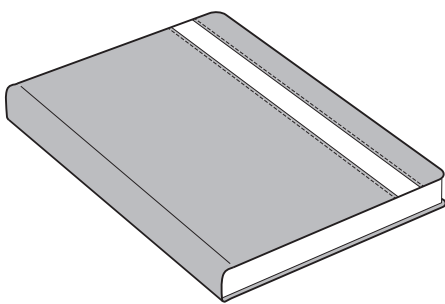
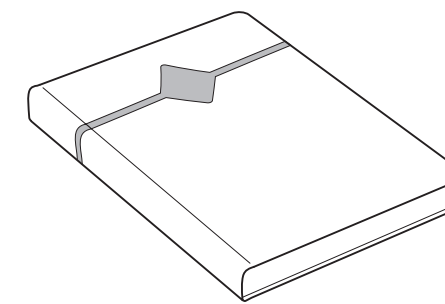
**Alfa** II grupa cenowa**Angola** I grupa cenowa**Beta** I grupa cenowa**Circa** I grupa cenowa**Como** II grupa cenowa**Dart** II grupa cenowa**Echo** I grupa cenowa**Linea mossa** I grupa cenowa**Marco** II grupa cenowa**Mia** I grupa cenowa**Passeo** II grupa cenowa**Polo** II grupa cenowa

Kalendarze książkowe w oprawach łączonych są idealną propozycją dla osób szukających niebanalnych kalendarzy książkowych. Poniżej gama dostępnych wzorów łączeń.

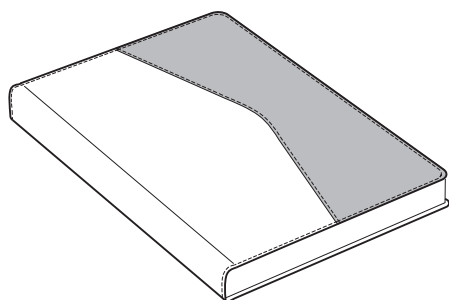

**Poket kieszonka**  
  II grupa cenowa

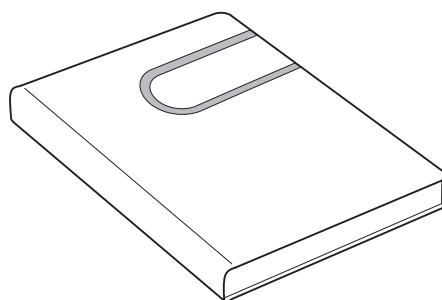

**Porto**  
 I grupa cenowa

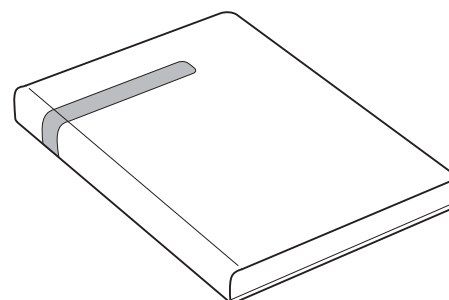

**Primo**  
 I grupa cenowa

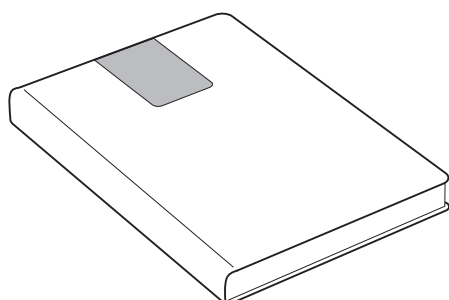

**Romo**  
 I grupa cenowa

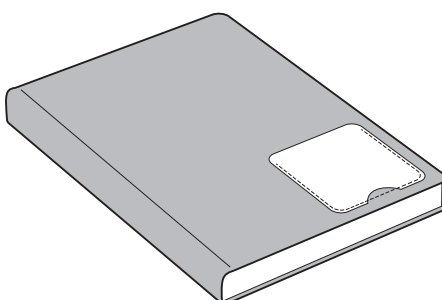

**Smart kieszonka**  
 I grupa cenowa

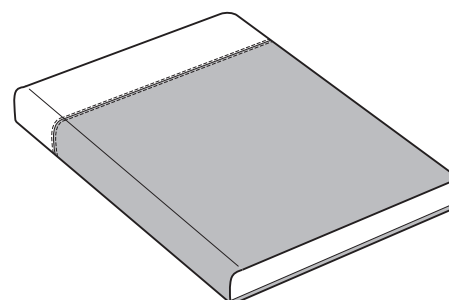

**Top**  
 I grupa cenowa

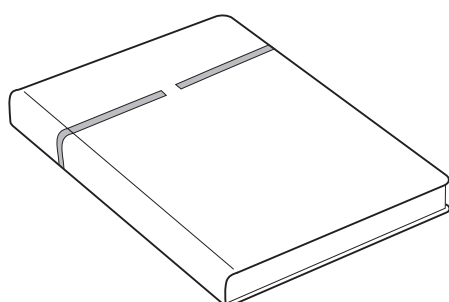

**Verso**  
 I grupa cenowa

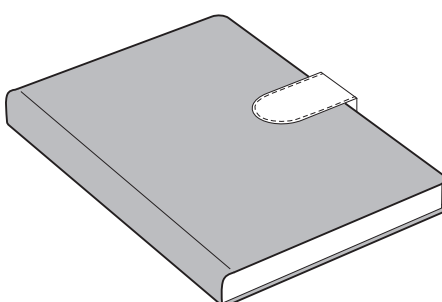

Zapięcie **Lukko**

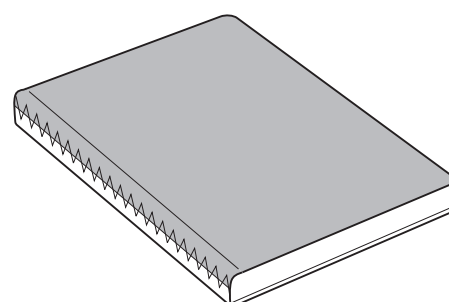

**Zig-Zag**  
 I grupa cenowa

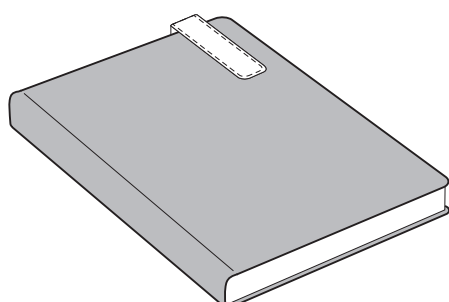

Zapięcie **Slim (górze)**

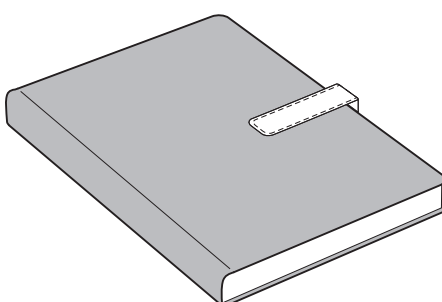

Zapięcie **Slim (środek)**

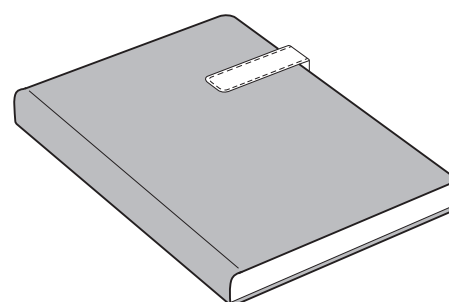

Zapięcie **Slim**





# Top

📅 I grupa cenowa

🎨 kolory wg wzornika

- Okładka z poziomą wstawką w górnej części.
- Dobierz materiały według wzornika.



# Circa

📅 1 grupa cenowa

🎨 kolory wg wzornika

- Oprawa z wstawką w ciekawym kształcie z okrągłym wyciętym środkiem, można w nim umieścić tłoczenie roku.
- Dobierz materiały według wzornika.



# Marco

OO II grupa cenowa

kolory wg wzornika

- Okładka oryginalnie łącząca dwa tworzywa w poziomie z dedykowanym rokiem.
- Dobierz materiały według wzornika.



# Beta

⊙ 1 grupa cenowa

📊 kolory wg wzornika

- Okładka łącząca dwa tworzywa w pionie, wzbogacona o dopasowane tłoczenie roku lub datownik metalizowany.
- Dobierz materiały według wzornika.



# Romo

📍 I grupa cenowa

📅 kolory wg wzornika

- Pionowa, subtelnie zaokrąglona wstawka z dopasowanym datownikiem.
- Dobierz materiały według wzornika.



# Verso

⊙ I grupa cenowa

📏 kolory wg wzornika

- Okładka z wąskim, poziomym paskiem w górnej części i wkomponowanym datownikiem.
- Dobierz materiały według wzornika.

łączenie  
format A4łączenie  
format B5 / A5łączenie  
format A6

## Kenya

- Najwyższej jakości, włoska bukatowa skóra galanteryjna wyprawy roślinnej.

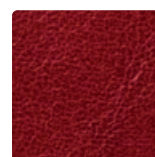

bordowy



ciemny brąz



czarny

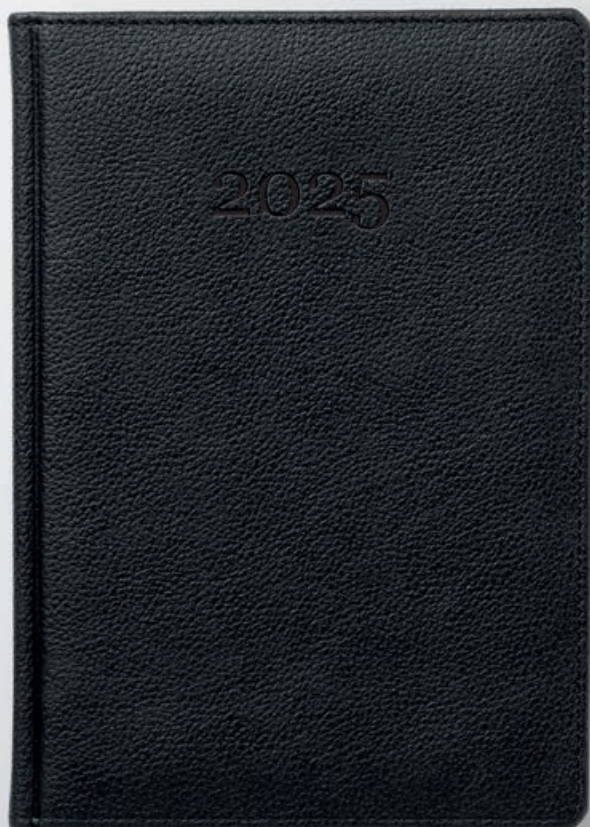

# Cardiff

- Skóra naturalna z wyraźną fakturą.



łączenie  
format A4 / B5 / A5

łączenie  
format A6

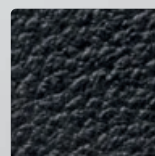

czarny

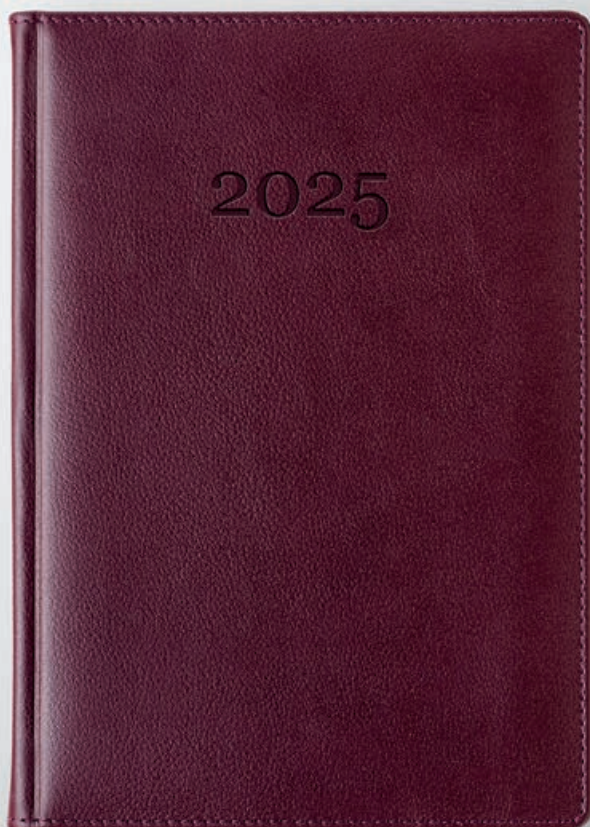

# Derby

- Naturalna skóra licowa z lekkim połyskiem.



łączenie  
format A4 / B5 / A5

łączenie  
format A6

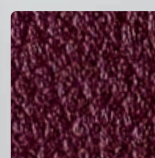

bordowy

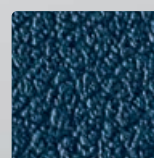

granatowy

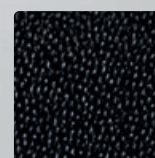

czarny





① miejsce na wizytówki

# Oprawy wymienne

 kolory wg wzornika

- Funkcjonalne i praktyczne oprawy wymienne wykonane z jednego tworzywa, w opcji jako okładki łączone. Pod zapięciem szlufka na długopis z tworzywa.
- Dostępne dla formatów A5 (G03D), B5 (G07T, G08D).
- Dobierz materiały według wzornika.

## Tłoczenie roku lub logo

Tłoczenie datownika lub logo na ślepo bądź kolorowymi foliami.

Przedstawione propozycje nie wyczerpują palety dostępnych barw folii.



tłoczenie — ślepe



tłoczenie — folia czarna



tłoczenie — folia biała



tłoczenie — folia srebrna matowa



tłoczenie — folia srebrna błyszcząca



tłoczenie — folia złota



tłoczenie — folia miedziana



tłoczenie — folia zielona błyszcząca



tłoczenie — folia niebieska błyszcząca



tłoczenie — folia żółta



tłoczenie — folia pomarańczowa



tłoczenie — folia czerwona



tłoczenie — folia brązowa



tłoczenie — folia zielona



tłoczenie — folia szara



tłoczenie — folia fioletowa



tłoczenie — folia niebieska

2025

Rok 1 — 45x15 mm

2025

Rok 2 — 31x10 mm

2025

Rok 3 — 46x16 mm

2025

Rok 4 — 34x11 mm

2025

Rok 5 — 45x15 mm

2025

Rok 6 — 31x10 mm

2025

Rok 7 — 51x7 mm

2025

Rok 8 — 34x4 mm

2025

Rok 9 — 45x9 mm

25

Rok 10 — 25x25 mm

2025

Rok 11 — 30x30 mm

25

Rok 12 — 37x14 mm

25

Rok 13 — 35x35 mm

20  
25

Rok 14 — 16x72 mm

2025

Rok 15 — 40x13 mm

25

Rok 16 — 30x40 mm

2025

Rok 17 — 44x15 mm

20  
25

Rok 18 — 25x28 mm

2  
0  
2  
5

Rok 19 — 5x41 mm

MADE FROM RECYCLED OCEAN PLASTIC

2025

Rok 20 — 35x43 mm

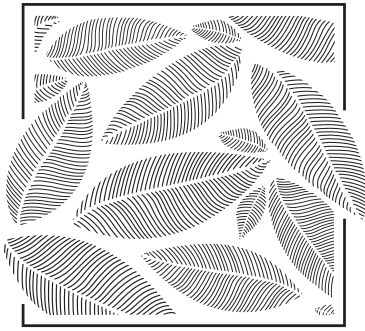

2025

skala 1:2

Rok 21 — 96x95 mm



skala 1:2

Rok 22 — 108x143 mm

# 2025

## GROWBOOK™

Rok 23 — 69x28 mm



GROWBOOK™  
FORGETMENOT

2 0 2 5

Rok 24 — 31x46 mm



GROWBOOK™  
APPLE

2 0 2 5

Rok 25 — 28x47 mm



GROWBOOK™  
PINE

2 0 2 5

Rok 26 — 27x46 mm



GROWBOOK™  
FIELDFLOWERS

2 0 2 5

Rok 27 — 36x48 mm



GROWBOOK™  
CEREALS

2 0 2 5

Rok 28 — 27x54 mm



GROWBOOK™  
BASIL

2 0 2 5

Rok 29 — 36x49 mm



RD 1 — 55x52 mm



RD 2 — 52x52 mm



RD 3 — 44x15 mm



RM 1 — 45x9 mm



RM 3 — 40x13 mm



RW 2 — 30x12 mm



RD 4 — 30x30 mm

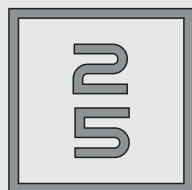

RM 2 — 25x25 mm

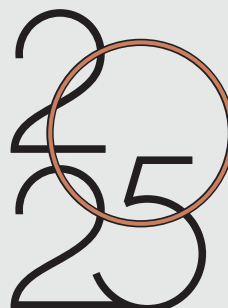

RM 4 — 30x40 mm



RM 5 — 30x40 mm



# Znakowanie kreatywne

Możliwość wyszycia dowolnego wzoru według projektu Klienta lub wyboru jednej z naszych propozycji.

Zainspiruj się naszymi propozycjami lub stwórz własny niepowtarzalny wzór.

① ZK 1 Data — szycie kreatywne, ② ZK 2 Monstera — szycie kreatywne,

③ ZK 3 Miasto — szycie kreatywne



# Znakowanie kreatywne

Możliwość połączenia tłoczenia oraz szycia dowolnego wzoru wg projektu Klienta lub wyboru jednej z naszych propozycji.

Zainspiruj się naszymi propozycjami lub stwórz własny niepowtarzalny wzór.

④ ZK 4 Pine — szycie kreatywne i Growbook™ Pine, ⑤ ZK 5 Koliber — szycie i tłoczenie kreatywne,

⑥ ZK 6 Miłorząb — szycie i tłoczenie kreatywne



# Znakowanie kreatywne

Możliwość tłoczenia dowolnego wzoru według projektu Klienta lub wyboru jednej z naszych propozycji.

Zainspiruj się naszymi propozycjami lub stwórz własny niepowtarzalny wzór.

① ZK 7 Wieżowce — tłoczenie kreatywne, ② ZK 8 Carrara — tłoczenie kreatywne,

③ ZK 9 Europa — tłoczenie kreatywne



# Znakowanie kreatywne

Możliwość tłoczenia dowolnego wzoru według projektu Klienta lub wyboru jednej z naszych propozycji.

Zainspiruj się naszymi propozycjami lub stwórz własny niepowtarzalny wzór.

④ ZK 10 Botanica — tłoczenie kreatywne,

⑤ Rok 22 Liść — tłoczenie kreatywne i drewniany datownik





## Datowniki metalizowane

Datowniki metalizowane.

① RM 4, ② RM 5, ③ RM 3, ④ RW 2, ⑤ RM 1, ⑥ RM 2



## Datowniki drewniane

Datowniki drewniane w wersjach kolorystycznych: karmel lub ciemny orzech.

① RD 1 orzech, ② RD 1 karmel, ③ RD 2 karmel, ④ RD 2 orzech,  
⑤ RD 3 orzech, ⑥ RD 3 karmel, ⑦ RD 4 karmel, ⑧ Rok 22 orzech



### Logo drewniane LD

Logo o dowolnym kształcie płytki drewnianej z grawerem. Do wyboru wersje kolorystyczne: karmel lub ciemny orzech.

- ① LD 1 — 80x17 mm, ② LD 2 — 111x24 mm,  
③ LD 3 — 50x50 mm, ④ LD 4 — 30x30 mm



### Błaszka wypukła BW

Elegancka srebrna blaszka z możliwością wygrawerowania lub nadruku logo / datownika Klienta.

- ① BW druk — 40x14 mm, ② BW grawer — 40x14 mm



### Logo metalizowane LM

Logo Klienta w postaci metalizowanej. Do wyboru wersja kolorystyczna srebrna lub jasnozłota.



### Zawieszka metalowa ZM

Zawieszka metalowa z grawerem logo lub roku montowana na gumkę 10 mm. Wymiar blaszki 14x36 mm (45 mm z mocowaniem).



### Signa Print NOWOŚĆ

Logo metalizowane Signa Print

Logotyp lub dowolna grafika wykonana w kolorystyce metalizowanej. Do wyboru 4 wielkości.

- ① SP 1 —  $\varnothing$  30 mm, ② SP 2 —  $\varnothing$  35 mm,  
③ SP 3 — 50x50 mm, ④ SP 4 — 40x27 mm



## Personalizacja tłoczona

- Personalizację na kalendarzach wykonujemy zarówno na ślepo, jak i z kolorową folią.
- Istnieje możliwość tłoczenia jednej, dwóch lub trzech linii tekstu i cyfr.
- **Personalizację wykonujemy czcionką Arial Bold w rozmiarze 14 pkt.**



## Płytki grawerowane drewniana PD

- Płytki drewniane PD w wersjach kolorystycznych: karmel lub ciemny orzech.
- Wymiar standardowy 70x8 mm.
- Inne wymiary na życzenie Klienta.
- Możliwość graweru logo Klienta bądź personalizacji imiennej dowolną czcionką.



## Płytki grawerowane PG

- Płytki grawerowane PG w kolorze: złoty, czarny, srebrny.
- Grawer na złotej i srebrnej płytce – czarny, na czarnej – biały.
- Wymiar standardowy 70x8 mm.
- Inne wymiary na życzenie Klienta.
- Możliwość graweru logo Klienta bądź personalizacji imiennej dowolną czcionką.



## Zapięcie magnetyczne

- Zapięcia magnetyczne w wersji Lukko, Slim, Slim góra oraz Slim środek.

① zapięcie Lukko, ② zapięcie Slim środek, ③ zapięcie Slim góra



## Nakładka Case

- Niezwykle funkcjonalne i eleganckie etui na dwa długopisy w postaci nakładki na kalendarz.
- Dobierz materiały według wzornika.



## Koperta papierowa

Praktyczna kieszonka z mieszkciem. Idealna do przechowywania paragonów, biletów i innych drobiazgów.

Możliwość zadruku indywidualnego koperty w pełnym kolorze, polecamy także wybór koperty bez zadruku z dostępnej gamy kolorów (biała, kremowa, czarna, szara, zielona, żółta, pomarańczowa, czerwona, różowa, granatowa, niebieska).



## Kieszonka foliowa

Kieszonka foliowa na wizytówkę lub notatki.

① kieszonka prostokątna, ② kieszonka trójkątna



## Wklejka reklamowa

Dowolna treść reklamowa doklejana do bloku we wskazanym przez Klienta miejscu. Możliwość dodania kilku wklejek reklamowych.



## Wyklejka reklamowa

Możliwość zadruku rozkładówki znajdującej się z przodu lub z tyłu kalendarza – części bloku przyklejonej do okładki.

## Tasiemki

Możliwość wyboru tasiemki spośród dostępnej palety lub według projektu Klienta.

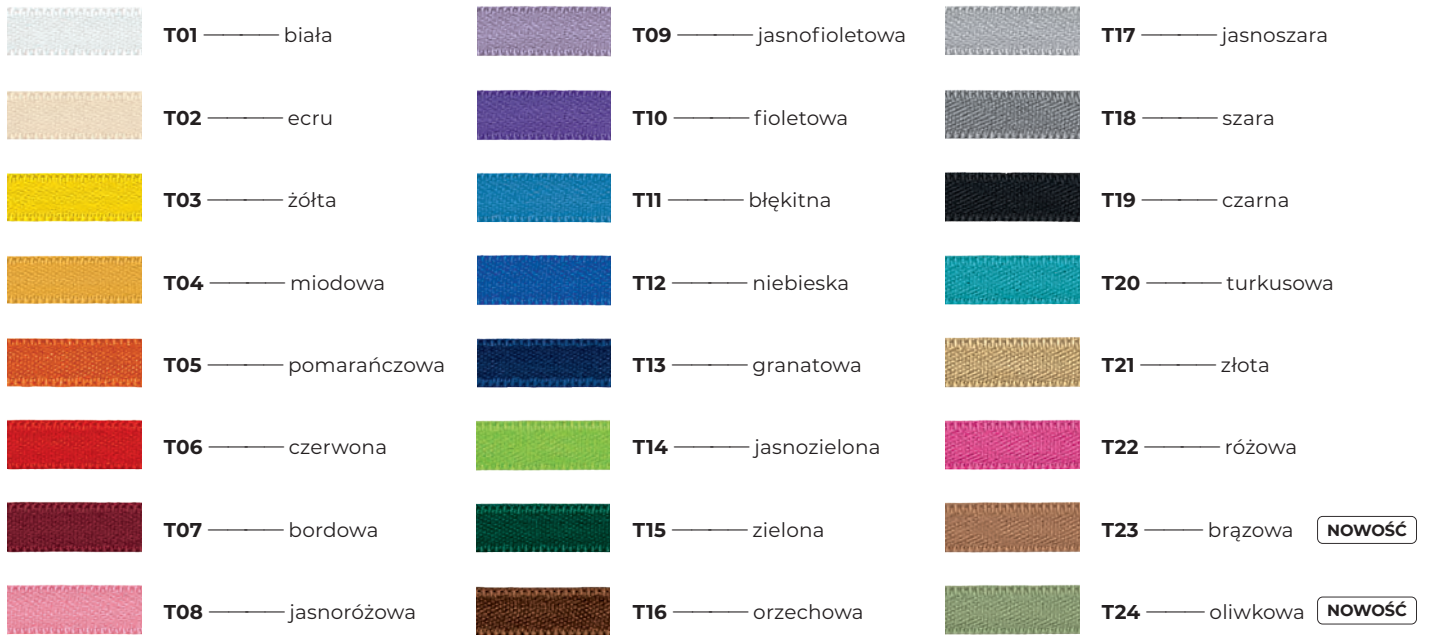

**Tasiemka indywidualna**  
drukowana lub tkana

## Zapięcia na gumkę / szlufka na długopis

Możliwość dodania do kalendarza zapięcia na gumkę lub szlufki na długopis. Dostępne szerokości gumek: 7 mm, 10 mm.





### Pudełko A — z elegancką serwetką

- Każdy kalendarz w oprawie ze skóry pakowany jest w pudełko z serwetką. Do pozostałych kalendarzy pudełko za dopłatą.
- Możliwość tłoczenia pudełka kolorowymi foliami.



### Pudełko B — ekologiczne

- Pudełko wykonane z ekologicznego papieru kraftowego.
- Występuje w modelach kalendarzy: G03D, G203T, G207T, G07T, G02T, G202T.
- Możliwość tłoczenia pudełka kolorowymi foliami.



### Barwione i drukowane brzegi bloku

Możliwość barwienia brzegów bloku w jednym kolorze lub zadruku według projektu Klienta.





## Nadruk UV

- Możliwość nadrukowania logotypu lub dowolnej grafiki na okładce.
- Możliwość połączenia nadruku oraz tłoczenia ozdobnego.



**Emerson Polska Sp. z o.o. Sp. k.**

ul. Belzacka 176/178

97-300 Piotrków Trybunalski

tel. 649 06 50, fax 44 649 06 41

[contact@emerson.pl](mailto:contact@emerson.pl)

[www.emerson.pl](http://www.emerson.pl)